

Brunapétting á stállögn í gegnum steypnan vegg og gólf

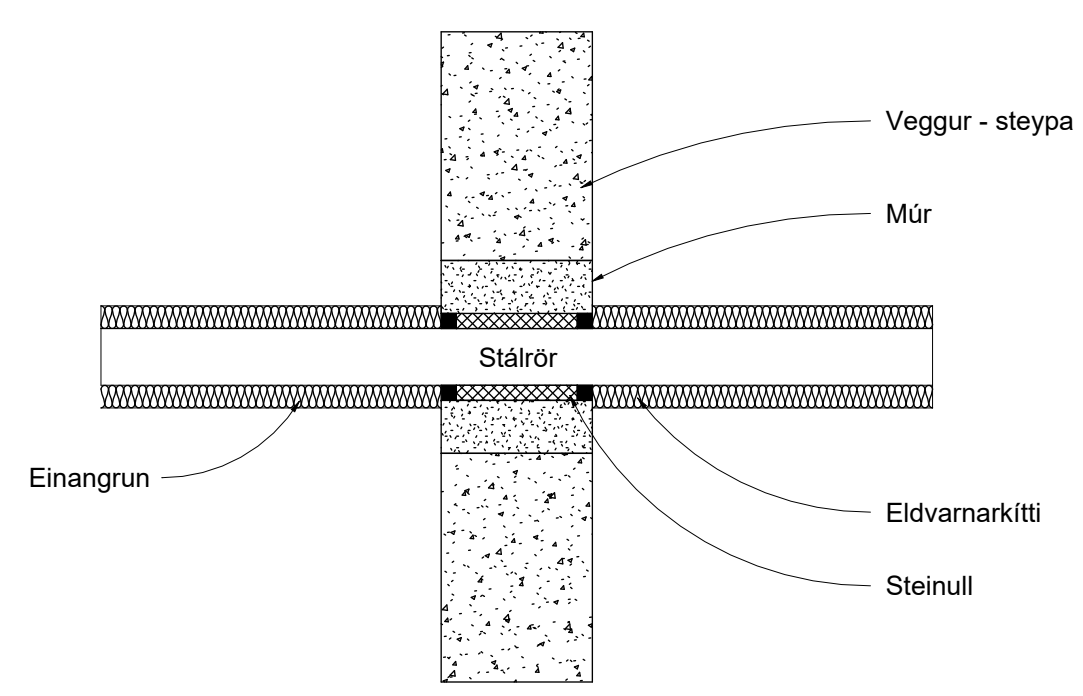

Brunapétting á stállögn í gegnum léttan vegg

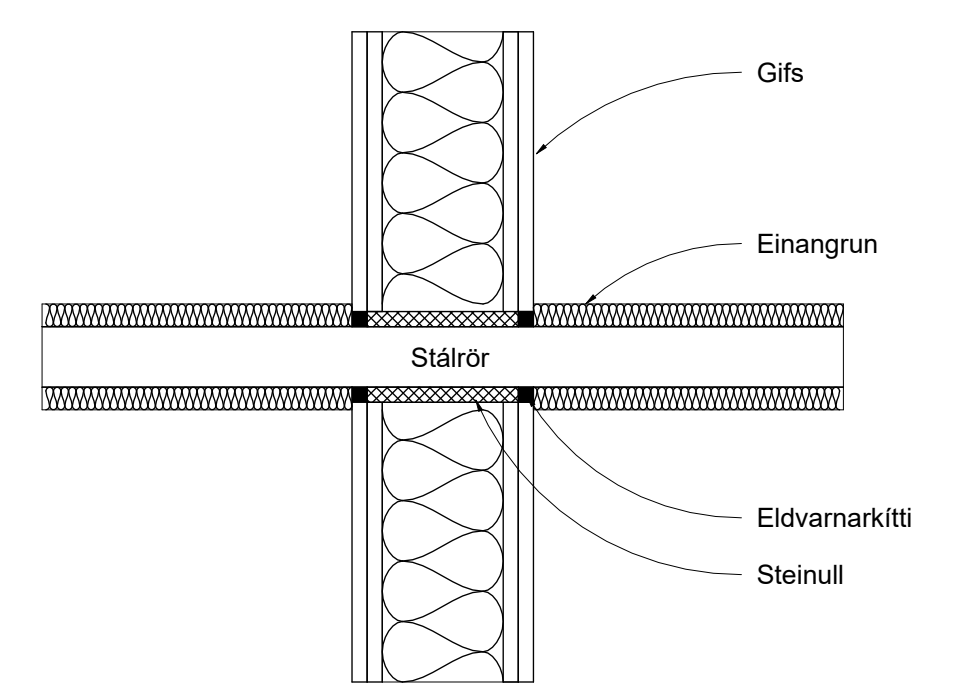

Brunapétting á steypjárnslögn í gegnum steypnan vegg og gólf

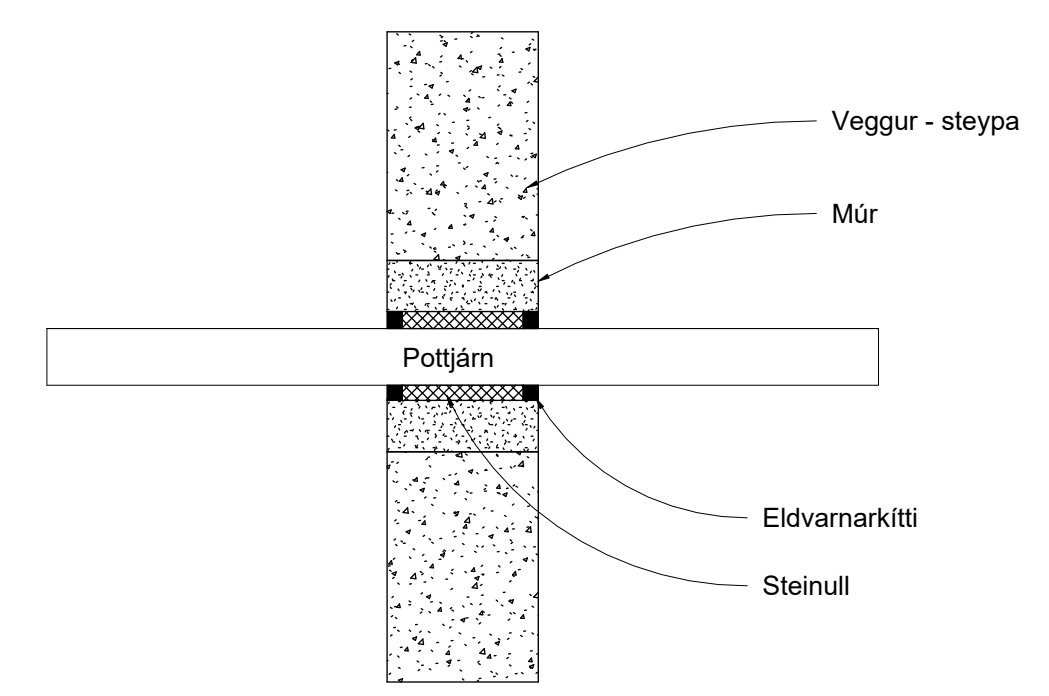

Brunapétting á steypjárnslögn í gegnum léttan vegg

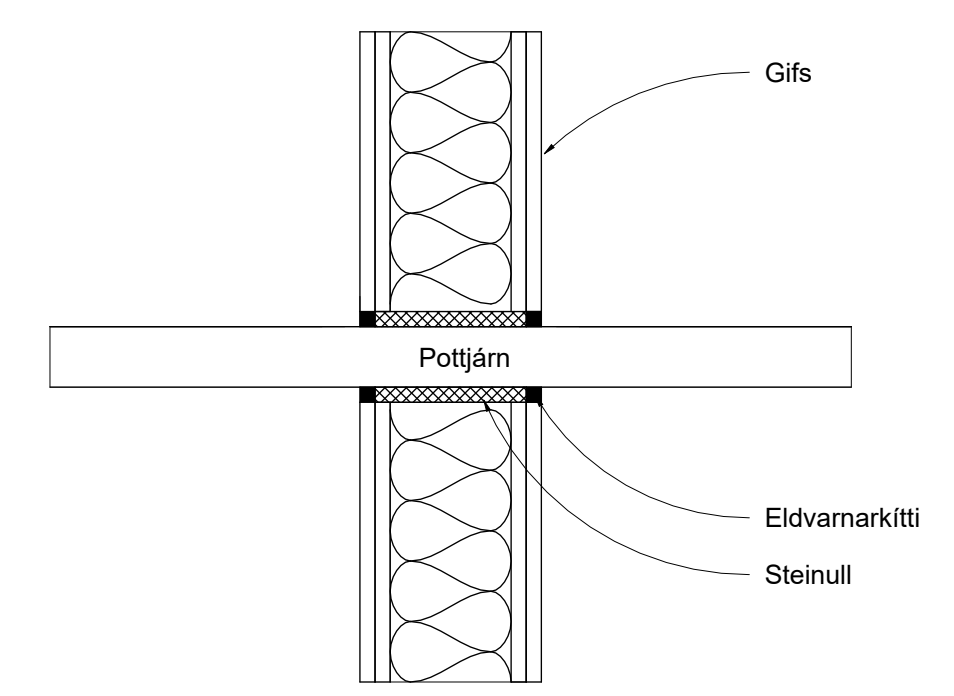

MERKINGAR (Í SAMRÆMI VIÐ ÍST. 64, 65, 68 OG GILDANDI REGLUGERDIR)

- 1. BRUNNAR O.F.L.**
- BG BENSÍNGILDRA, OLÍUGILDRA
 - BR BRUNNUR
 - GN GÓLFNÍÐURFALL
 - GNG GEGNUMSTREYMISNÍÐURFALL
 - GNB GÓLFNÍÐURFALL m/BLÖÐKU
 - GN m/LL GÓLFNÍÐURFALL m/LYKTARLOKU
 - NF NÍÐURFALL
 - SF SANDFANG, SANDGILDRA
 - SN SVALANÍÐURFALL
 - ÞN ÞAKNÍÐURFALL
 - KB KÓTI BOTN Á BR EDA NF
 - HRL HREINSILOK / HREINSISTÚTUR
 - FS.X FALLPIPA NR. X
 - K.n.h KÓTI NEDRI HÆÐ
 - K.e.h KÓTI EFRI HÆÐ
 - VL VATNSLÁS
 - HRB HREINSIBRUNNUR
 - J PÍPUR STEYPUJÁRN
 - ST PÍPUR STEINSTEYPA
 - PVC PÍPUR POLYVINILKLÓRÍÐI
 - PP PÍPUR POLYPRÓPYLEN
 - PE PÍPUR POLYETHELYNE
 - PB PÍPUR POLYBUTELYNE

Brunapétting á plastlögn stærri en Ø32mm í gegnum steypnt gólf

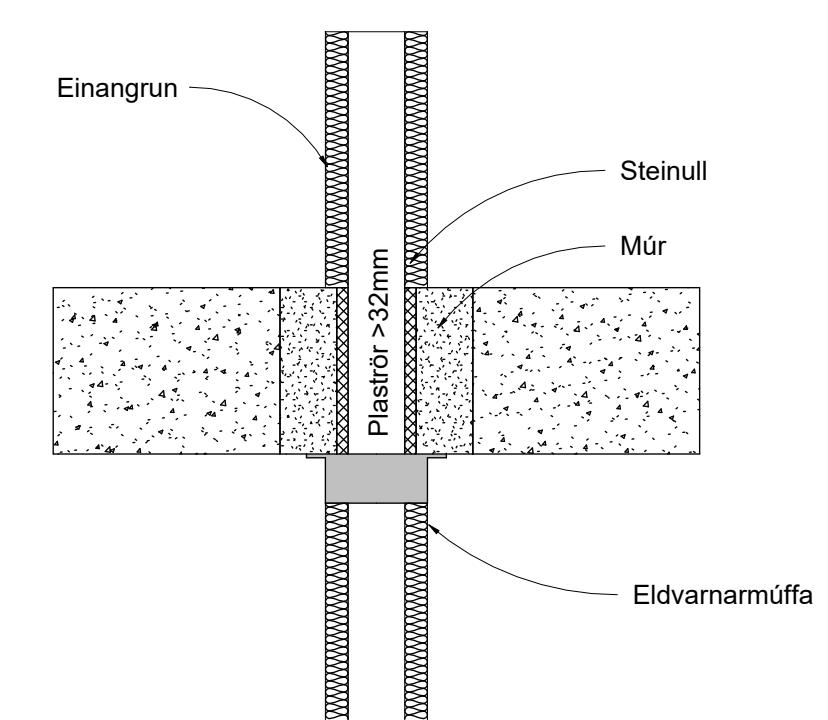

Brunapétting á plastlögn stærri en Ø32mm í gegnum steypnt gólf innan lagnaskakts

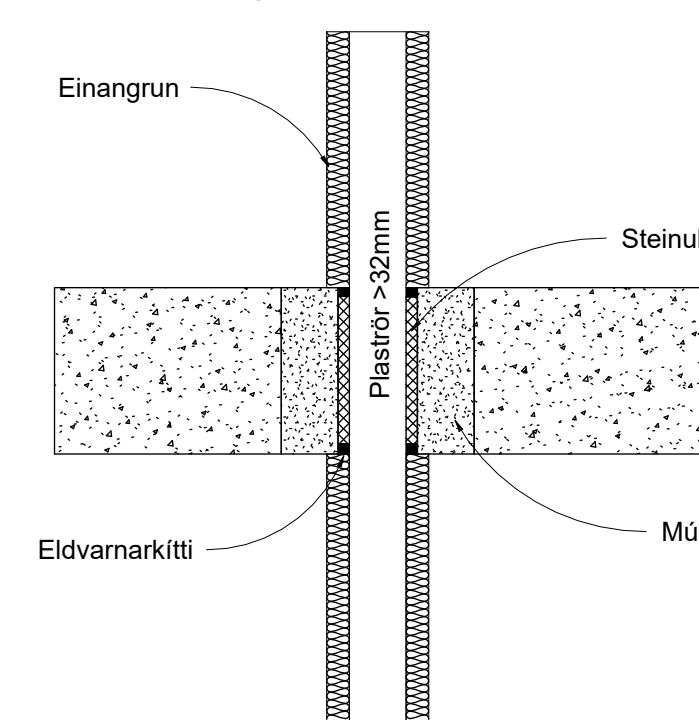

Brunapétting á plastlögn stærri en Ø32mm í gegnum steypnan vegg

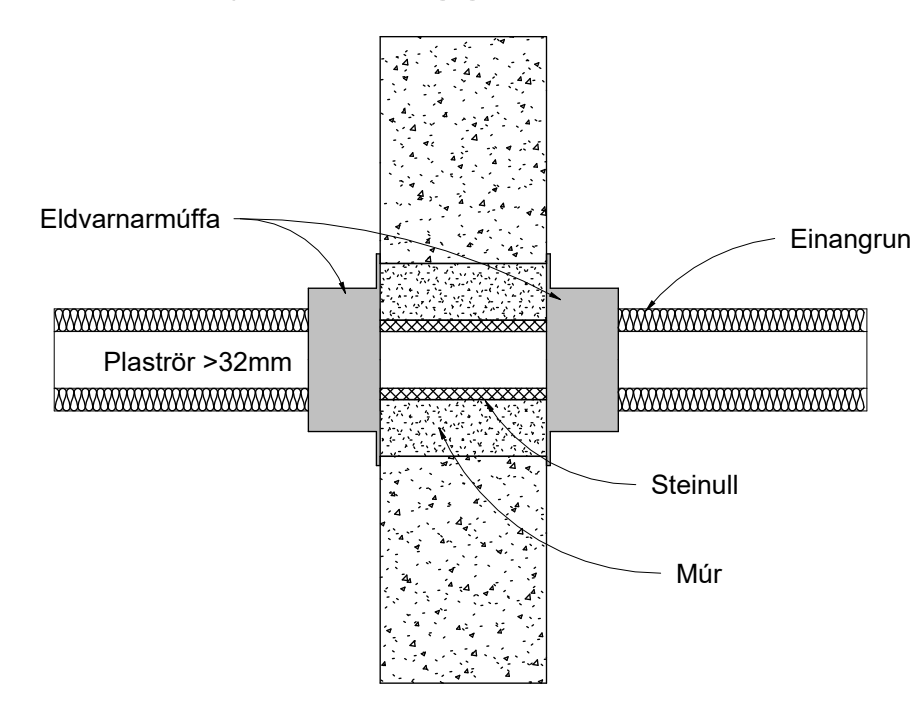

Brunapétting á plastlögn stærri en Ø32mm í gegnum léttan vegg

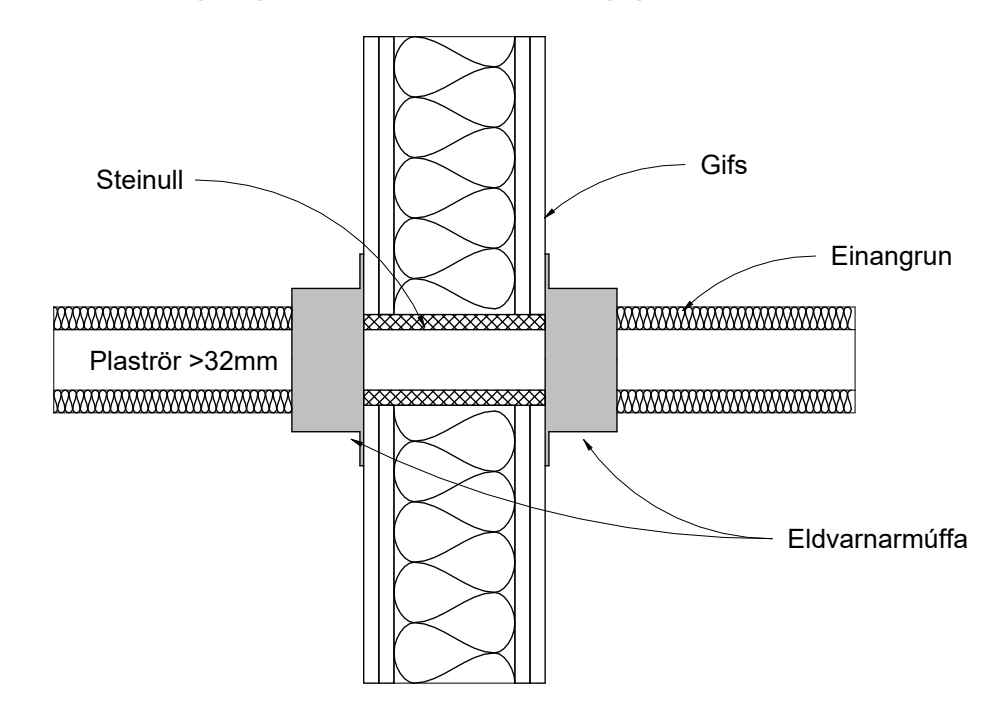

Brunapétting á loftræstilögn í gegnum steypnt gólf í lagnaskakti

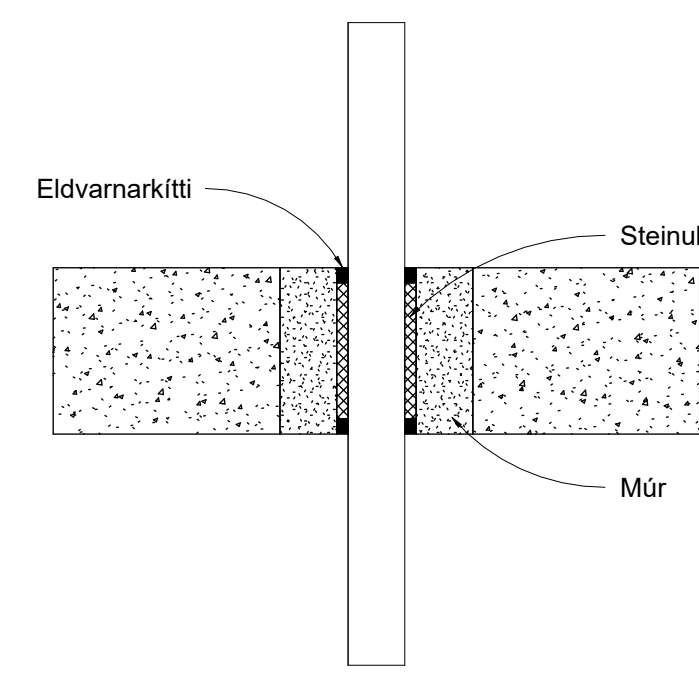

Brunapétting á loftræstilögn í gegnum steypnt gólf utan lagnaskakts

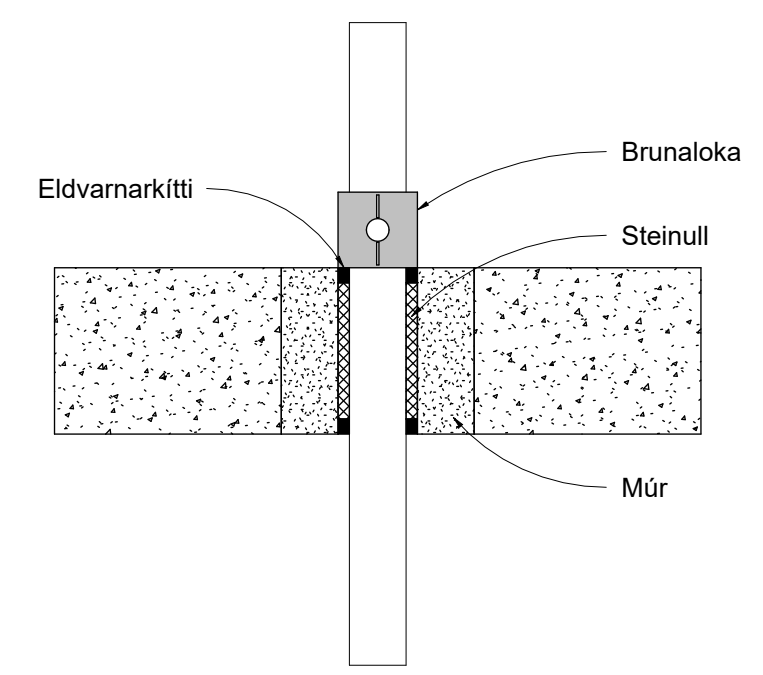

Brunapétting á loftræstilögn í gegnum steypnan vegg

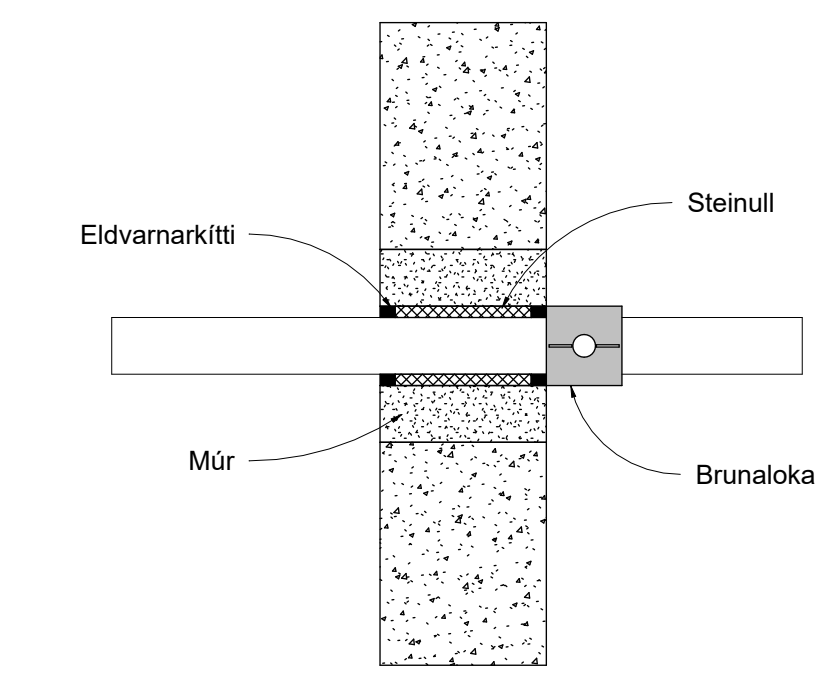

Brunapétting á loftræstilögn í gegnum léttan vegg

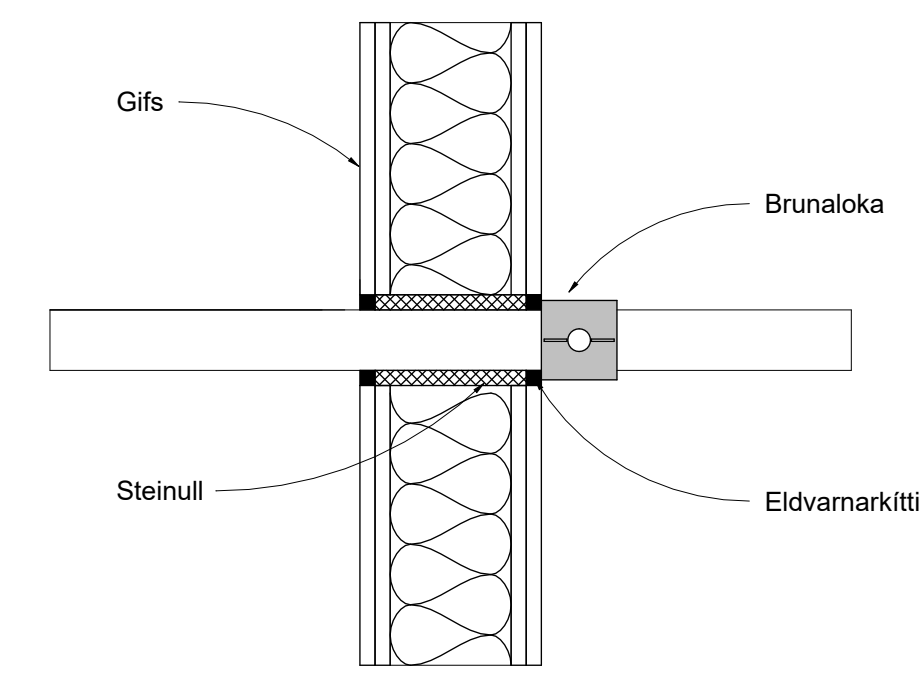

INNTÖK VEITNA ERU GEGNUM GÓLF OG VEGGMÁTA SKV. LEIÐBEINGUM OR

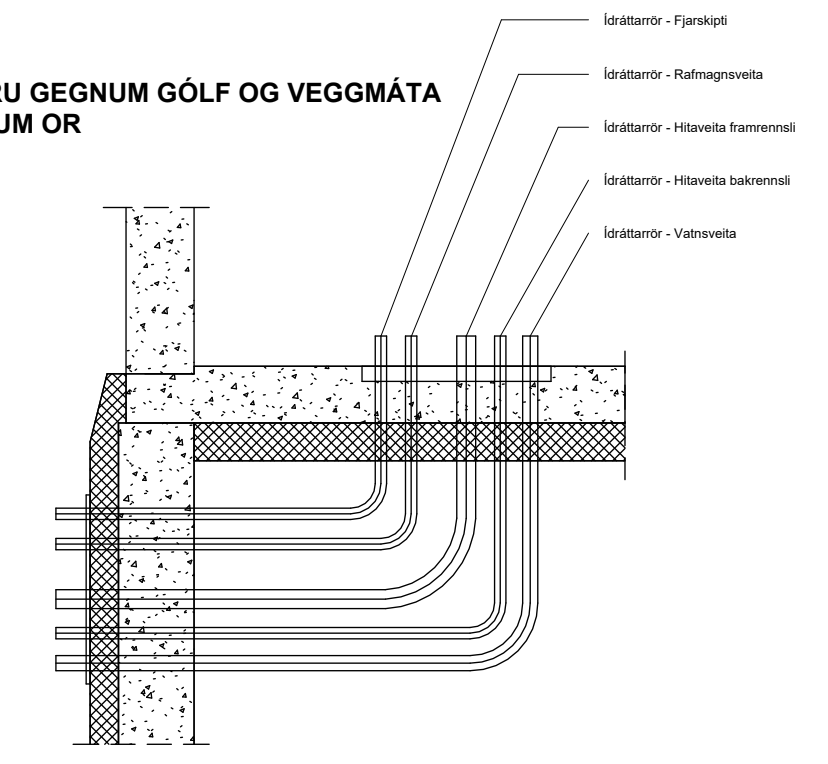

FRÁGANGUR INNTÖK VEITNA [1:20]

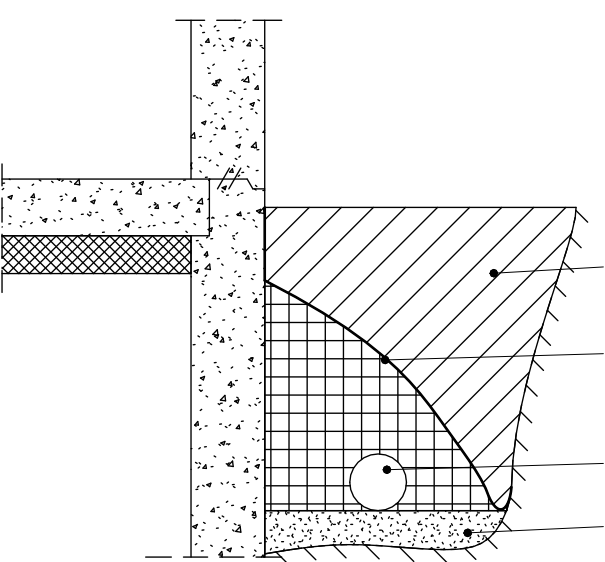

FRÁGANGUR DRENLAGNAR [1:20]

NNE VERKFRÆÐISTOFA

NNE VERKFRÆÐISTOFA ehf
Hæðamin 6 - 201 Kópavogur Ísland
Sí 899-3077 / 899-3577
Kl. 460421-0470. nne@nne.is www.nne.is

BAUGHAMAR 3 - Mhl.02
221 HAFNARFJÖRÐUR

SKÝRINGAR - LAGNIR
SÉRUPPDRAÐTUR - FRÆRENSLIS- OG LOFTRÆSILAGNIR

Hönnun:	NG	Verkúmer:	22044
Teiknað:	NG	Mælikvarði:	1:10
Yfirfarið:	SJ	Dagsetning:	27.04.2023

Samþykkt:
Hákon Örn Ómarsson
Kl. 300577-3189

Áritun hönnunarstjóra:
Jóhann Einar Jónsson
Kl. 090882-3549

Útgáfa / Dagsetning aðaluppdráttar: b / 29.03.2023

Teikn.nr:
P0-02
Útgáfa:
1



Útg.	Dags.	Lýsing	Nafn
1	27.04.2023	FRUMTÚGÁFA	HÓO
2	09.10.2024	SNJÓBRÆÐSLA Á LOKAÐ KERFI	HÓO

KERFISMYND LAGNAGRINDAR BAUGHAMAR 3

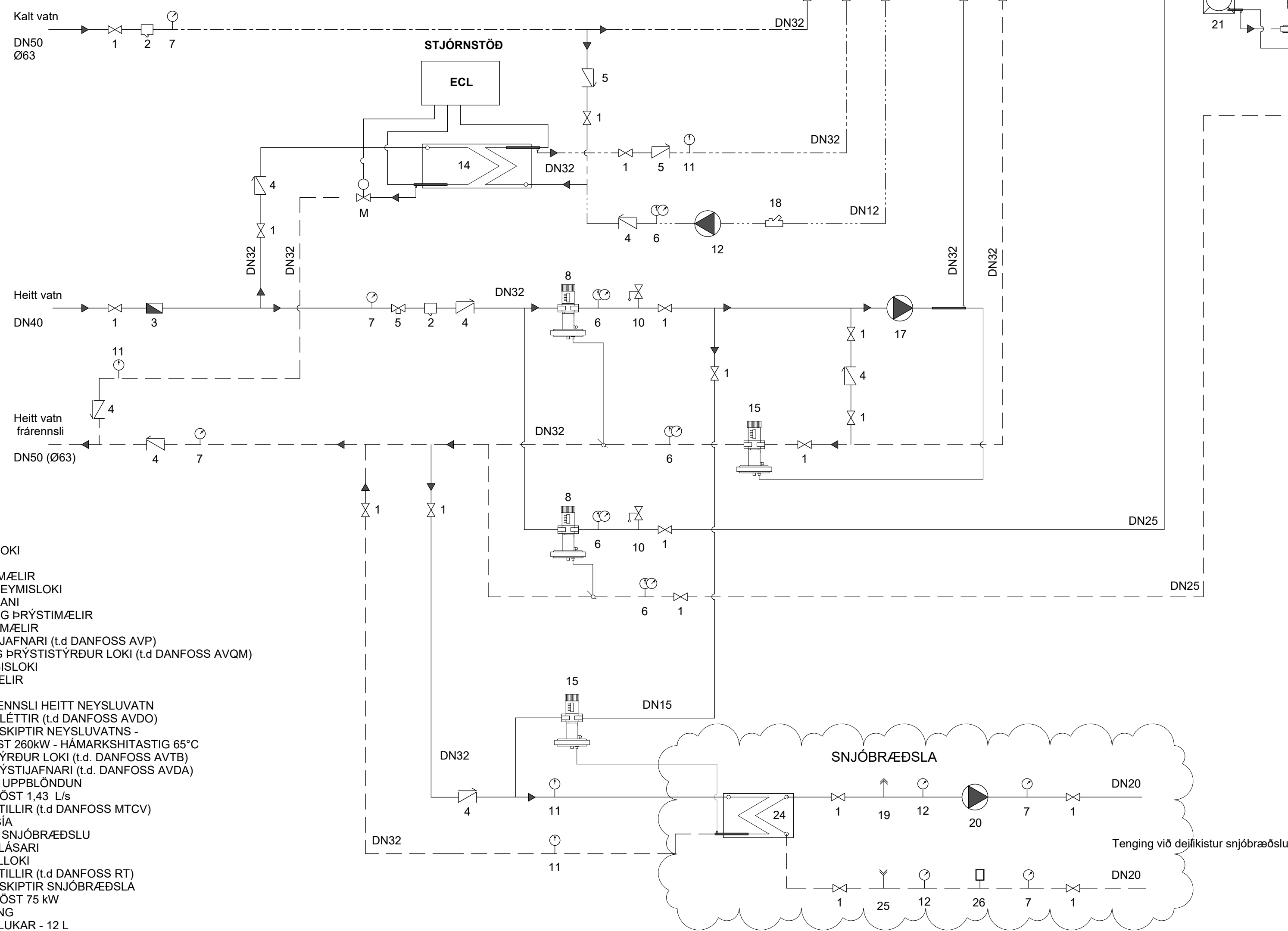

1. RENNILOKI
2. SÍA
3. VATNSMÆLIR
4. EINSTREYMISLOKI
5. STILLIHANI
6. HITA- OG ÞRÝSTIMÆLIR
7. ÞRÝSTIMÆLIR
8. ÞRÝSTIJAFAFARI (t.d. DANFOSS AVP)
9. HITA- OG ÞRÝSTIÞRÝRÐUR LOKI (t.d. DANFOSS AVQM)
10. ÖRYGGISLOKI
11. HITAMÆLIR
12. DÆLA:
SÍRENNSLI HEITT NEYSLUVATN
13. ÞRÝSTIÞRÝRÐUR (t.d. DANFOSS AVDO)
14. VARMASKIPTIR NEYSLUVATNS -
AFKÖST 260kW - HÁMARKSHITASTIG 65°C
15. HITASTYRÐUR LOKI (t.d. DANFOSS AVTB)
16. MÖTÞRÝSTIJAFAFARI (t.d. DANFOSS AVDA)
17. DÆLA - UPPBLÖNDUN
AFKÖST 1,43 L/s
18. HITASTILLIR (t.d. DANFOSS MTCV)
19. LOFTSÍA
20. DÆLA SNJÓBRÆÐSLU
21. HITABLÁSARI
22. SEGULLOKI
23. HITASTILLIR (t.d. DANFOSS RT)
24. VARMASKIPTIR SNJÓBRÆÐSLA
AFKÖST 75 kW
25. ÁFYLLING
26. ÞENNSLUKAR - 12 L

Snjóbræðsla í tröppur

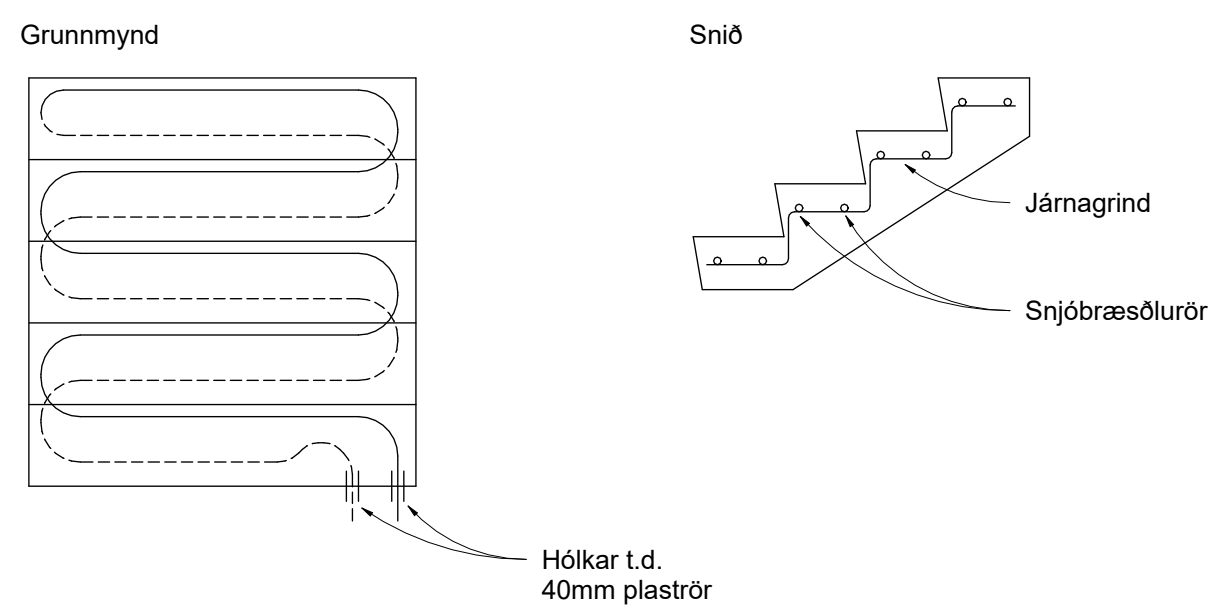

Snjóbræðslulögn í tröppur krefst sérstakrar úftærslu. Mikilvægt er að ekki festi ísingu eða snjó á tröppunefið.

Í hverja tröppu á að leggja tvær pípur, þá heitari í tröppunefið, sjá mynd að ofan. Tröppulögn er eina tilfallið þar sem rétt er að krossleggja pípurarnar. Það er gert til að fá stærri radius og minnka hættu á broti.

Lokað kerfi með frostlegi skal notað í snjóbræðslu á tröppum

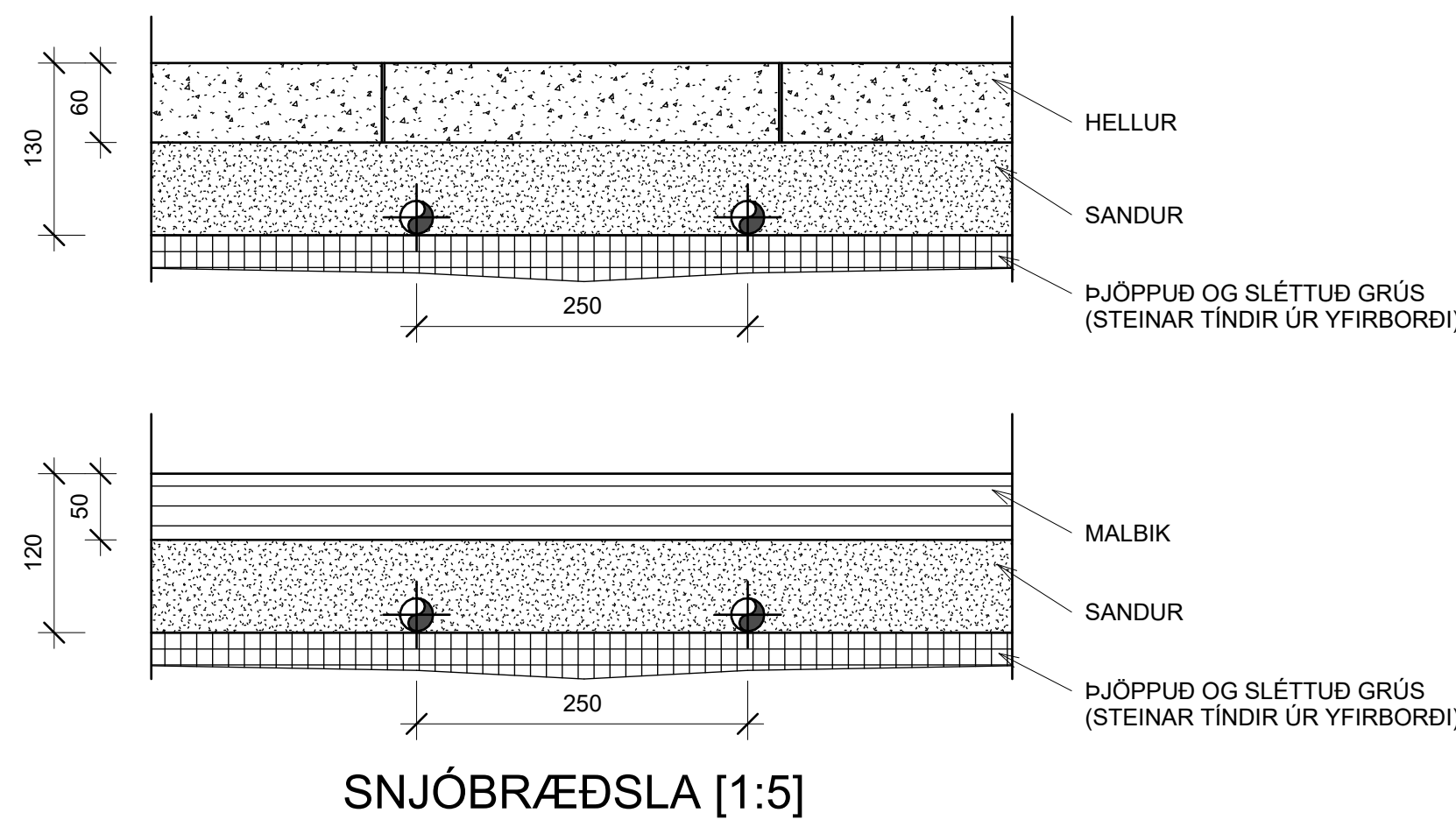

SNJÓBRÆÐSLA [1:5]

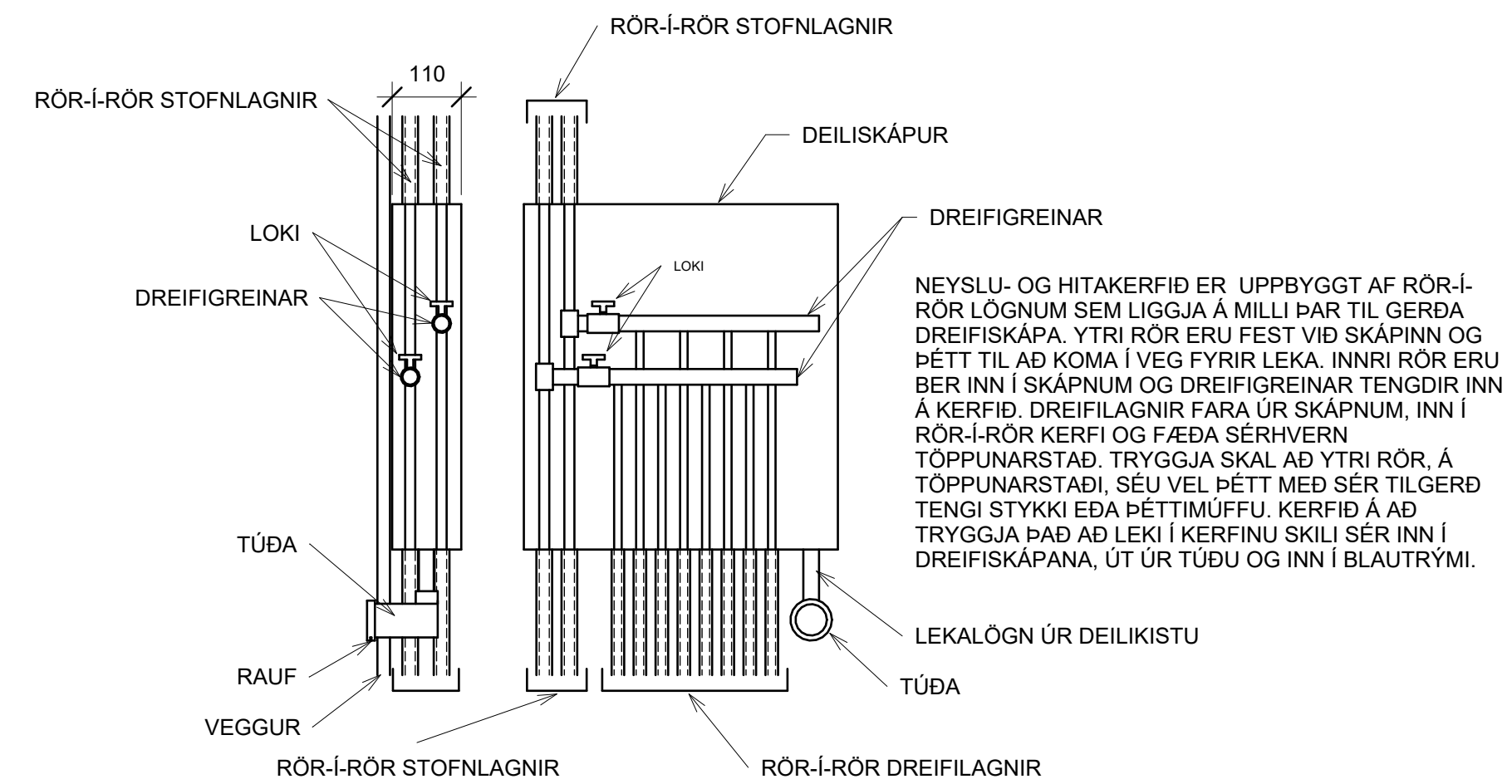

DEILIKISTA NEYSLU- OG OFNAKERFIS [1:10]

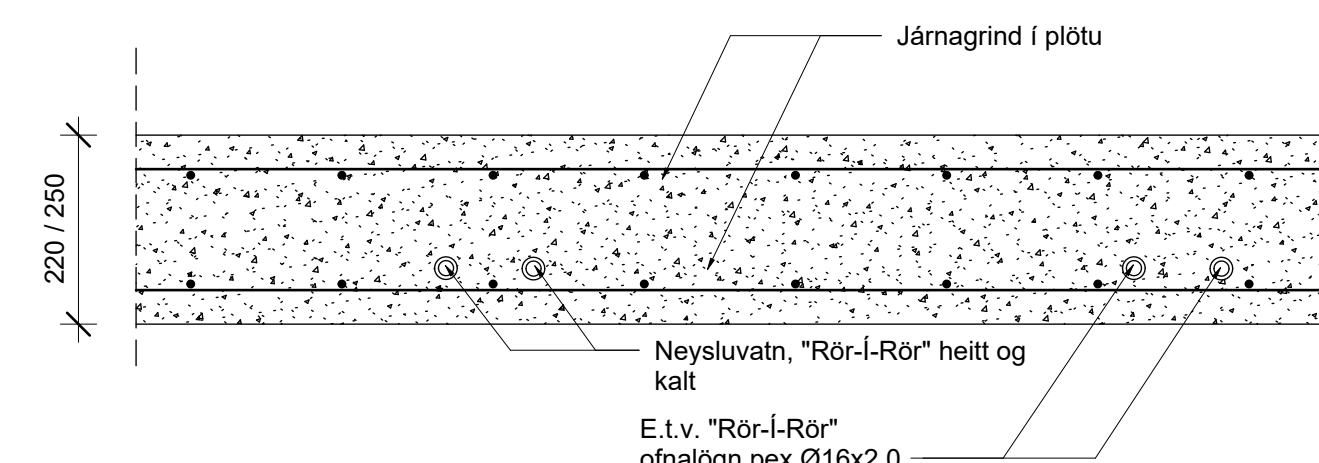

LAGNIR Í PLÖTU [1:10]

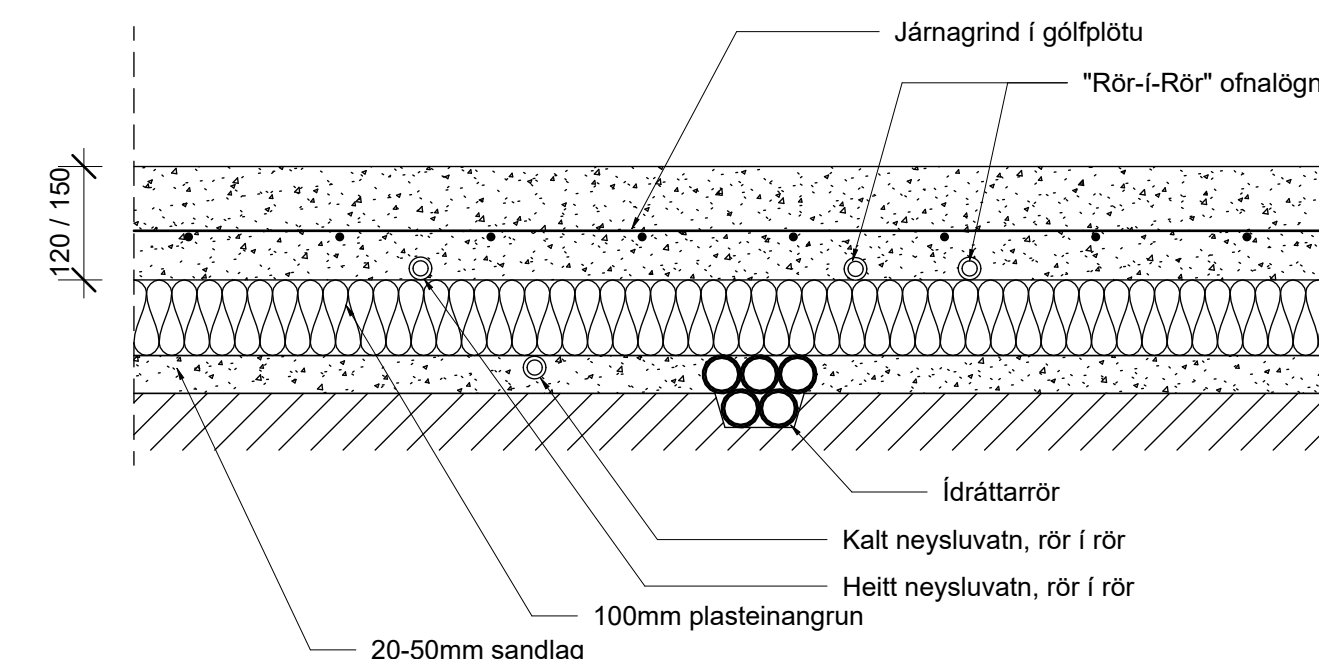

LAGNIR Í BOTNPLÖTU [1:10]

NNE VERKFRÆÐISTOFA

NNE VERKFRÆÐISTOFA ehf
Hæðamin 6 - 201 Kópavogur Ísland
Sí: 899-3077 / 899-3577
Kl. 460421-0470. nne@nne.is www.nne.is

BAUGHAMAR 3 - Mhl.02
221 HAFNARFJÖRÐUR

SKÝRINGAR - LAGNIR
NEYSLUVATNS- OG HITAKERFI - KERFISMYND OG SNIDMYNDR

Hönnun:	NG	Verknúmer:	22044
Teiknað:	NG	Mælikvarði:	-
Yfirfarið:	SJ	Dagsetning:	09.10.2024
Samþykkt:	Hákon Óm Ómarsson Kl. 300577-3189	Teikn.nr.:	P0-03
Áritun hönnunarstjóra:	Jóhann Einar Jónsson Kl. 090882-3549	Útgáfa:	2

Útgáfa / Dagsetning aðalupprátt: b / 29.03.2023